

01908E00

Die Kompaktleuchten der Reihen C-LUX 6100 und C-LUX 6500 sind einsetzbar für Normalbeleuchtung, aber auch als Hinweisleuchte oder als gruppen oder zentralversorgte Notlichtleuchte.

STAHL

**Kompaktleuchte**  
**Reihe C-LUX 6100 (Zonen 1, 21)**  
**und**  
**Reihe C-LUX 6500**  
**(Zonen 2, 21 & 22)**

- Ausführungen
  - C-LUX 6100 für Zonen 1, 21
  - C-LUX 6500 für Zonen 2, 21 & 22
- Mit elektronischem Vorschaltgerät
- Lampenbestückung
  - Leuchtstofflampen 8 W,  $\varnothing$  16 mm, mit Zweistiftsockel G5
  - Allgebrauchslampen 2 x 40 W oder 1 x 60 W (Reihe 6500)
  - DULUX -L Lampen 24 W (Reihe 6500)
- Geeignet für Wand- und Deckenmontage
- Auftragsbedingt mit Rettungszeichen bestückbar
- Zentralverschluss
- Allpolige Abschaltung beim Öffnen der Wanne durch zwangsöffnendes Schaltelement (Reihe 6100)
- Gehäuse aus Polyesterharz; Wanne aus Polycarbonat

# Zonen 1 & 2, 21 & 22

# Kompaktleuchte Reihe C-LUX 6100 (Zonen 1, 21) und Reihe C-LUX 6500 (Zonen 2, 21 & 22)

# 7

Auswahltabelle					
Ausführung	Lampenart	Lampen- bestückung	elektronische Vorschaltgeräte	Bestellnummer	Gewicht kg
C-LUX 6100 Zonen 1, 21	Leuchtstofflampen	1 x 8 W	1	6100/1081-80.1-343-...	2,400
		2 x 8 W	1	6100/1082-80.1-3430-...	2,500
			2	6100/1082-90.1-3430-...	2,900
		3 x 8 W	1	6100/1083-80.1-3430-...	2,600
			2	6100/1083-90.1-3430-...	3,000
		C-LUX 6500 Zonen 2, 21 & 22	Leuchtstofflampen	1 x 8 W	1
2 x 8 W	1			6500/1082-80.0-7430-...	2,500
	2			6500/1082-90.0-7430-...	2,900
3 x 8 W	1			6500/1083-80.0-7430-...	2,600
	2			6500/1083-90.0-7430-...	3,000
DULUX L Lampen	1 x 24 W			1	6500/3241-80.0-2430-...
Allgebrauchslampen	1 x 60 W		--	6500/6601-00.0-0430-...	2,150
	2 x 40 W		--	6500/6402-00.0-0430-...	2,300



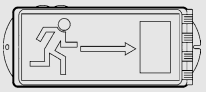
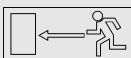
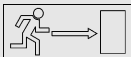
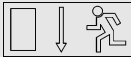









## Bestellnummerergänzung

Leitungseinführungen	Standard:	1 x Kabeleinführung M 25 x 1,5 2 x Verschlussstopfen M 25 x 1,5	6.00/.....1-.....
	Sonder:	vom Standard abweichende Einführungsteile im Klartext spezifizieren	6.00/.....9-.....
Überwachungsmodul	ohne		6.00/.....0-...
	mit		6.00/.....2-...
Rettungszeichen	erforderlich nur bei Einsatz als Hinweis - oder Rettungszeichenleuchte; Leuchte mit aufgeklebtem Rettungszeichen: Lage des Rettungszeichens		
	Montagelage	Standard	
			08481E00
	Sonder	andere Lage auftragsbedingt möglich (Klartext)	
	<b>Bitte Rettungszeichen-Nummer angeben (siehe unten)</b>		
	Bildzeichen entsprechend VGB 125, DIN 4844, DIN 5035 Erkennungsweite e = 30m; Größe 150 mm x 355 mm		
	ohne Rettungszeichen		6.00/.....-00
		Farben Bildzeichen Hintergrund weiß grün	6.00/.....-60
		Farben Bildzeichen Hintergrund weiß grün	6.00/.....-61
		Farben Bildzeichen Hintergrund weiß grün	6.00/.....-62



## Kompaktleuchte Reihe C-LUX 6100 (Zonen 1, 21) und Reihe C-LUX 6500 (Zonen 2, 21 & 22)

### Bestellnummerergänzung

Reihe	Bild	Farben	Bildzeichen Hintergrund	Farben	Preis
Rettungszeichen	 08485E00	Farben	Bildzeichen Hintergrund	weiß grün	6.00 / .....-91
	 08485E00	Farben	Bildzeichen Hintergrund	grün weiß	6.00 / .....-71
	 08485E00	Farben	Bildzeichen Hintergrund	rot weiß	6.00 / .....-81
	 08486E00	Farben	Bildzeichen Hintergrund	weiß grün	6.00 / .....-92
	 08486E00	Farben	Bildzeichen Hintergrund	grün weiß	6.00 / .....-72
	 08486E00	Farben	Bildzeichen Hintergrund	rot weiß	6.00 / .....-82
	 08487E00	Farben	Bildzeichen Hintergrund	weiß grün	6.00 / .....-90
	 08487E00	Farben	Bildzeichen Hintergrund	grün weiß	6.00 / .....-70
	 08487E00	Farben	Bildzeichen Hintergrund	rot weiß	6.00 / .....-80
	 08488E00	Farben	Bildzeichen Hintergrund	weiß grün	6.00 / .....-93
	 08488E00	Farben	Bildzeichen Hintergrund	grün weiß	6.00 / .....-73
	 08488E00	Farben	Bildzeichen Hintergrund	rot weiß	6.00 / .....-83

#### Hinweis

Kompaktleuchten können über Gruppen- oder Zentralbatterieanlage auch als Notlichtleuchten betrieben werden.  
Die Lieferung der Leuchten erfolgt ohne Leuchtmittel, diese müssen als Zubehör bestellt werden.  
Weitere Rettungs- und Hinweiszeichen auf Anfrage



## Kompaktleuchte Reihe C-LUX 6100 (Zonen 1, 21) und Reihe C-LUX 6500 (Zonen 2, 21 & 22)

Technische Daten		
Ausführung	6100 (Zonen 1, 21)	6500 (Zonen 2, 21 & 22)
Abschaltung der Leuchte		
beim Öffnen des Zentralverschlusses	Zentralverschluss mit Sicherheitssperre; Schaltelement 8080 mit zwangsöffnenden Kontakten; beim Öffnen des Zentralverschlusses wird die Spannung zum Vorschaltgerät allpolig abgeschaltet; eine Sicherheitssperre im Schaltmechanismus verhindert das Wiedereinschalten der Leuchte, solange die Leuchtenwanne und der Zentralverschluss geöffnet sind.	Standardleuchte 6500: ohne Abschaltung
bei defekter Lampe	bei Lampendefekt unterbricht das elektronische Vorschaltgerät den Lampenstromkreis	
Leitungseinführung		
Standard	1 Kabeleinführung 8161 aus Formstoff, M 25 x 1,5 und 2 Verschlussstopfen 8290 aus Formstoff, M 25 x 1,5	
Sonder	andere Leitungseinführungen aus Formstoff oder aus Metall sind auftragsbedingt möglich, bitte fragen Sie an.	
Betriebsarten	Netzbetrieb für Allgemeinbeleuchtung oder als Hinweisleuchte Notlichtbetrieb, gespeist aus Gruppen- oder Zentralbatterieanlage für Notbeleuchtung oder für Rettungswegbeleuchtung	
Überwachungsmodul		
Funktion	Überwachungs- und Schaltmodul für Notlichtanlagen nach VDE 0108: Das Modul dient der Einzelleuchtenüberwachung und zur gemeinsamen Schaltung von Netz- und Sicherheitsleuchten. Das Modul bietet folgende Funktionalität: <ul style="list-style-type: none"> <li>• Steuerung der Leuchte (EIN / AUS) und Abfrage der Funktion</li> <li>• Bis zu 20 Adressen pro Stromkreis über Kodierschalter einstellbar</li> <li>• Die Schaltungsart (Dauerlicht, Bereitschaftslicht oder geschaltetes Licht) der Leuchte ist frei programmierbar</li> <li>• Mischbetrieb innerhalb eines Kreises möglich</li> </ul>	
Endstromkreissspannung	(Eingang zwischen L+ und N-) $U_N$ 230 VAC (+10%/-15%); 50 Hz $U_{DC}$ 175 V ... 275 VDC	
Steuereingang	(zwischen L und N) $U_N$ 230 VAC (+10%/-15%); 50 Hz	
Anschlussleistung	P 4 W ... 100 W	
Umgebungstemperatur	$t_a$ (Modul) - 10 °C ... + 50 °C	
Abmessungen	L x B x H = 95 mm x 40 mm x 32 mm	

**Technische Daten**

**Installationshinweise**

Montage

Wand- und Deckenmontage möglich

Durchschleifen der Kabel

An jeder Anschlussklemme dürfen eingangsseitig 2 Leiter angeschlossen werden, somit sind die Leuchten zum Durchschleifen von Leitungen geeignet

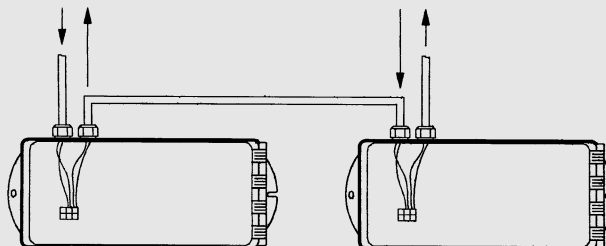

08480E00

**Rettungszeichen**

Verwendung

bei Hinweis- oder Rettungszeichenleuchten

Material

Folie, selbstklebend, bedruckt mit unterschiedlichen Piktogrammen in verschiedenen Farben

Montage

Folie, wird von außen auf die Leuchtenwanne geklebt

Ausführungen

die lieferbaren Rettungszeichen finden Sie in der Auswahltable

Erkennbarkeit

e = 30 m

Abmessungen

siehe Maßzeichnungen

**Maßzeichnung (alle Maße in mm) - Änderungen vorbehalten**

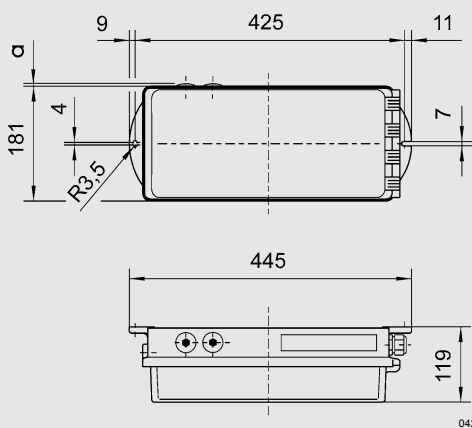

04293E00

Zusatzmaß für Leitungseinführungen  
 8161 und Verschlussstopfen 8290

	a (mm)
8161 M 25 x 1,5	32
8290 M 25 x 1,5	6



04295E00





Rettungszeichen

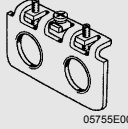
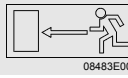
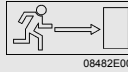
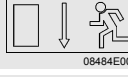

**Zubehör und Ersatzteile**

Benennung	Abbildung	Beschreibung	Bestellnummer	Gewicht kg
Leuchtstofflampen	 04936E00	8 W, Ø 16 mm, für Zweistiftsockelfassung G5	<b>6100801210</b>	0,300
		Lichtfarbe hellweiß		
Steckschlüssel	 05321E00	M 8 / SW 13; zum Betätigen des Zentralverschlusses	<b>8198005400</b>	0,126

## Kompaktleuchte Reihe C-LUX 6100 (Zonen 1, 21) und Reihe C-LUX 6500 (Zonen 2, 21 & 22)

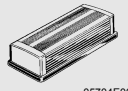
Zubehör und Ersatzteile					
Benennung	Abbildung	Beschreibung	Bestellnummer	Gewicht kg	
Adapterplatte		zu verwenden beim Einsatz von Metallverschraubungen; die Metallverschraubungen werden über die Adapterplatten aus Edelstahl ins Erdungssystem integriert			
		2 x M 20 x 1,5	1 Stück	<b>6000819550</b>	0,060
		2 x M 25 x 1,5	1 Stück	<b>6000820550</b>	0,060
Rettungszeichen		Klebefolie: Größe: 150 mm x 355 mm Erkennungsweite: e = 30 m Farbe: Symbol/Aufschrift Hintergrund			
		weiß grün 1 St.	<b>5203600</b>	0,010	
			weiß grün 1 St.	<b>5203610</b>	0,010
			weiß grün 1 St.	<b>5203620</b>	0,010
			weiß grün 1 St.	<b>5203910</b>	0,010
			grün weiß 1 St.	<b>5203710</b>	0,010
			rot weiß 1 St.	<b>5203810</b>	0,010
			weiß grün 1 St.	<b>5203920</b>	0,010
			grün weiß 1 St.	<b>5203720</b>	0,010
			rot weiß 1 St.	<b>5203820</b>	0,010
			weiß grün 1 St.	<b>5203900</b>	0,010
			grün weiß 1 St.	<b>5203700</b>	0,010
			rot weiß 1 St.	<b>5203800</b>	0,010
			weiß grün 1 St.	<b>5203930</b>	0,010
			grün weiß 1 St.	<b>5203730</b>	0,010
			rot weiß 1 St.	<b>5203830</b>	0,010
		Wanne		für Leuchte 8 W	<b>6100801050</b>

Änderungen der technischen Daten, Maße, Gewichte, Konstruktionen und der Liefermöglichkeiten bleiben vorbehalten.  
Die Abbildungen sind unverbindlich.

**Kompaktleuchte**  
**Reihe C-LUX 6100 (Zonen 1, 21) und**  
**Reihe C-LUX 6500 (Zonen 2, 21 & 22)**