









**Steuerschalter für Schalttafeleinbau
Reihe 8003**

- Explosionsschutz gemäß
 - CENELEC
 - IEC
- Einsetzbar in
 - Zone 1 und Zone 2
 - Zone 21 und Zone 22
- Schaltfunktionen
 - vielfältige Rast- und Taststellungen codierbar
 - nachträgliche Umcodierung möglich
 - max. 2-polig
- Für max. 6 A
- Mit Anschlussleitung oder Anschlussklemmen

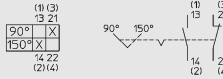
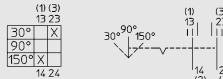

10528E00

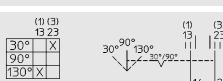
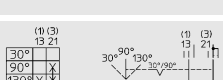
Die Montage ist denkbar einfach. Der patentierte Befestigungsmechanismus ermöglicht einen einfachen und schnellen Einbau in Schalttafeln mit Normbohrungen von 30,5 mm Durchmesser.

Auswahltabelle			
Ausführung	Beschreibung	Schaltabwicklung	Bestellnummer
 01059E00 Schlüsselschalter 8003/...-008-...	2 Schaltstellungen Käfigzugfederklemmen mit Anschlussraum	 07144E00	8003/121-...-2-r
		 07124E00	8003/131-...-2-r
 01861E00 Steuerschalter nicht abschließbar 8003/...-726-...	3 Schaltstellungen Käfigzugfederklemmen mit Anschlussraum	 07127E00	8003/141-...-2-r
		 07150E00	8003/131-...-3-rr
 01860E00 Steuerschalter abschließbar 8003/...-727-...		 07126E00	8003/131-...-3-rt
		 07145E00	8003/141-...-3-rt
		 07139E00	8003/131-...-3-tt
		 07143E00	8003/141-...-3-tt
Bestellnummerergänzung			
Betätigung	Schlüsselschalter		8003/...-008-...
	Steuerschalter mit Drehgriff, nicht abschließbar		8003/...-726-...
	Steuerschalter mit Drehgriff, 1fach abschließbar		8003/...-727-...
Hinweis	Auf Wunsch auch mit montierter Anschlussleitung mit 3 m, 6 m oder 15 m Länge lieferbar. Andere 2-polige Schaltabwicklungen in Rast- oder Taststellung möglich		



Codierung der Vorsätze Reihe 8602

Sie können das Rast-/Tastverhalten der Vorsätze Reihe 8602 für Steuer- und Schlüsselschalter selbst festlegen. Bei den Vorsätzen für Schlüsselschalter können Sie auch die Abziehbarkeit des Schlüssels beeinflussen. Die Funktionen „rastend“ oder „tastend“ bzw. „Schlüssel abziehbar“ können jederzeit geändert werden - ganz so, wie Sie es benötigen.

Vorsätze mit 2 Schaltstellungen

für Schlüsselschalter (8602A0008-2-2-...),
für Steuerschalter (8602A0727-2-2-...)

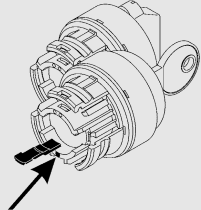
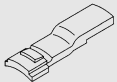
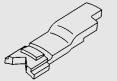
Codierteil	Schaltstellung I	Schaltstellung 0
		
ohne	rastend Schlüssel abziehbar	rastend; Schlüssel abziehbar; kann nicht codiert werden
gelb 	tastend Schlüssel nicht abziehbar	
rot 	rastend Schlüssel nicht abziehbar	
Hinweis: Der nicht abschließbare Vorsatz Typ 8602A0726-2-2-... für den Steuerschalter Typ 8003/...-726-... ist bereits ab Werk rastend oder tastend codiert und kann auch nachträglich nicht umcodiert werden!		

2 Schaltstellungen

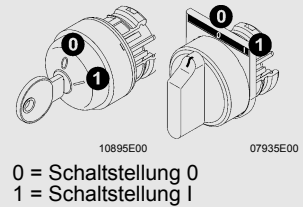

Vorsätze mit 3 Schaltstellungen

für Schlüsselschalter (8602A0008-2-2-...),
für Steuerschalter (8602A0727-2-2-...)

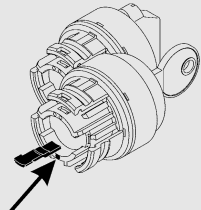
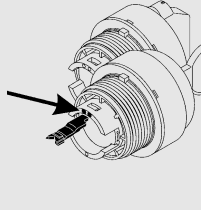
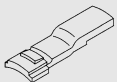
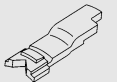
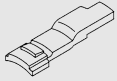
Codierteil	Schaltstellung I	Schaltstellung II	Schaltstellung 0
			
ohne	rastend Schlüssel abziehbar	rastend Schlüssel abziehbar	rastend; Schlüssel abziehbar; kann nicht codiert werden
gelb 	tastend Schlüssel nicht abziehbar	tastend Schlüssel nicht abziehbar	
rot 	--	rastend Schlüssel nicht abziehbar	
grün 	rastend Schlüssel nicht abziehbar	--	

3 Schaltstellungen

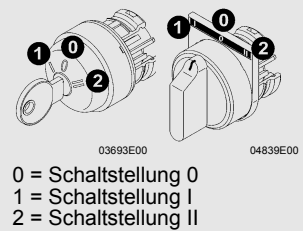

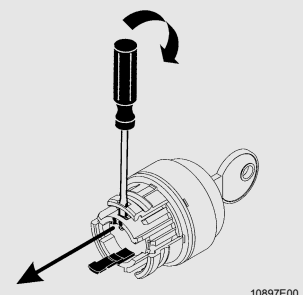

Demontage der Codierteile



Technische Daten siehe Befehlstaster / Schalter für Schalttafeleinbau Reihe 8003

Zubehör und Ersatzteile

Benennung	Abbildung	Beschreibung	Bestellnummer	Gewicht kg	
Betätigungsvorsätze	 05734E00	für Schlüsselschalter mit 2 Schaltstellungen	8003/...-008-2	8602830177AD	0,049
		für Schlüsselschalter mit 3 Schaltstellungen	8003/...-008-3	8602830177AE	0,049
	 05049E00	für Steuerschalter	8003/...-726		
		2 Schaltstellungen: Funktion:	0 rastend I rastend	8602830177AI	0,028
		2 Schaltstellungen: Funktion:	0 rastend I tastend	8602830177AS	0,028
	3 Schaltstellungen: Funktion:	I frei codierbar * 0 rastend II frei codierbar *	8602830177AK	0,028	
	 05048E00	für Steuerschalter, abschließbar	8003/...-727		
		2 Schaltstellungen: Funktion:	0 rastend I frei codierbar *	8602830177AL	0,030
3 Schaltstellungen: Funktion:		I frei codierbar * 0 rastend II frei codierbar *	8602830177AM	0,030	

* alle notwendigen Codierteile liegen bei

Weitere Ersatzteile und Zubehöre siehe Befehlstaster / Schalter für Schalttafeleinbau Reihe 8003

Maßzeichnungen (alle Maße in mm) - Änderungen vorbehalten

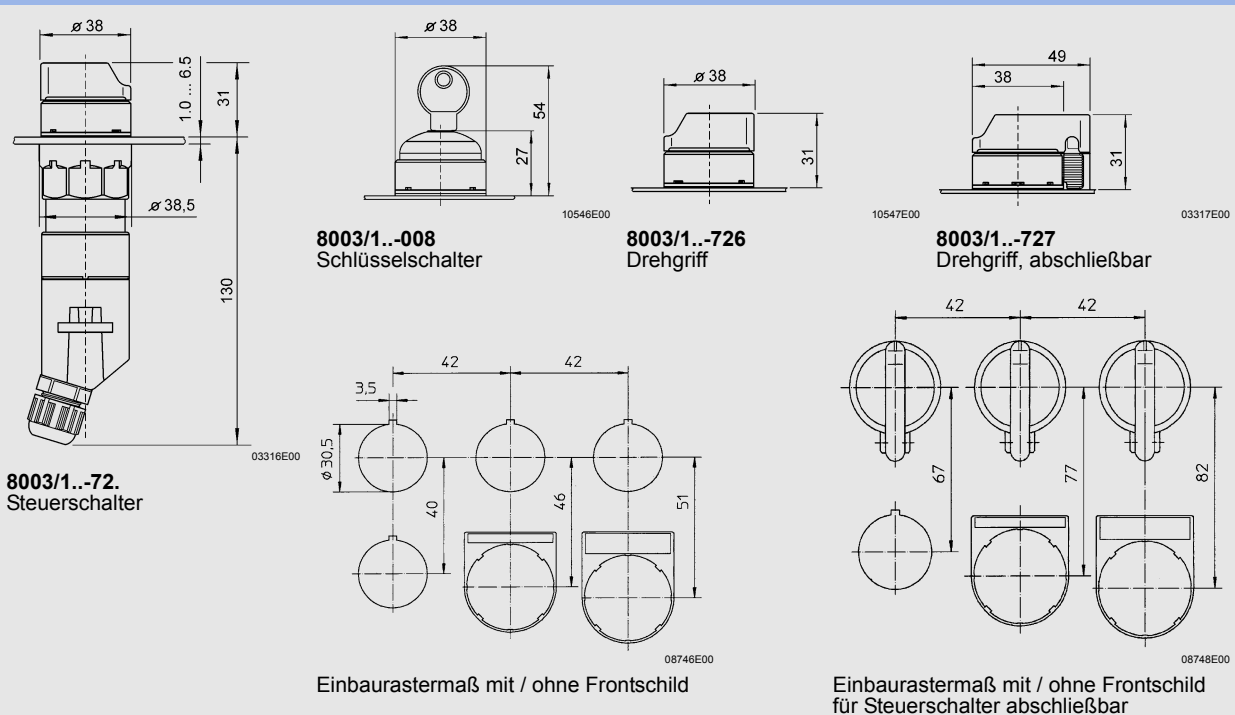

Änderungen der technischen Daten, Maße, Gewichte, Konstruktionen und der Liefermöglichkeiten bleiben vorbehalten. Die Abbildungen sind unverbindlich.