

03321E00

Kupplungsdoesen Reihen 8570/16, 8571/16

- Einsetzbar in
 - Zone 1 und Zone 2
 - Zone 21 und Zone 22
- Lieferbare Ausführung
 - 16 A: 8570/16
 - 32 A: 8571/16
- Traggestell
 - aus Edelstahl
 - mit großem Tragegriff
 - mit Ständerfüßen für freie Aufstellung
- Mit integrierter Schaltersteckdose

STAHL







Die Kupplungsdoesen 8570/16 und 8571/16 werden eingesetzt für Verlängerungsleitungen zwischen Steckdoesen und elektrischen Betriebsmitteln.

Technische Daten

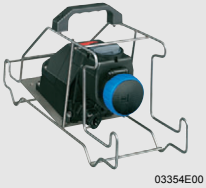
	8570/16	8571/16
Kupplungsdoesen		
Explosionsschutz		
Gasexplosionsschutz	⊕ II 2 G EEx ed IIC T6	⊕ II 2 G EEx ed IIC T6
Staubexplosionsschutz	⊕ II 2 D IP 66 T80 °C	⊕ II 2 D IP 66 T80 °C
Bescheinigungen	PTB 03 ATEX 1227	PTB 04 ATEX 1060
Material		
Steckdose	Polyamid	Polyamid
Traggestell	Edelstahl	Edelstahl
Bemessungsspannung	max. 690 V	max. 690 V
Bemessungsstrom	16 A	32 A
Umgebungstemperatur	- 20 °C ... + 40 °C - 50 °C ... + 55 °C auf Anfrage	- 20 °C ... + 40 °C - 50 °C ... + 55 °C auf Anfrage
Polzahl	1 P + N + ⊕, 3 P + ⊕, 3 P + N + ⊕	3 P + ⊕, 3 P + N + ⊕
Sonstige technische Daten	siehe Steckdose 8570/11 Tabelle Technische Daten	siehe Steckdose 8571/11 Tabelle Technische Daten
Leitungseinführung	13 mm ... 18 mm Kabeldurchmesser	18 mm ... 25 mm Kabeldurchmesser

Zonen 1 & 2, 21 & 22

Auswahltabelle

Ausführung	Polzahl	Spannung [V]	Kennfarbe	Frequenz [Hz]	h	Bestellnummer	Gewicht kg	
 03354E00	 06190E00 3 P (2 P + 1/2)	100 - 130	gelb	50/60	4	8570/16-304	2,100	
		200 - 250	blau	50/60	6	8570/16-306	2,100	
	 06556E00 4 P (3 P + 1/2)	380 - 415	rot	50/60	6	8570/16-406	2,350	
		480 - 500	schwarz	50/60	7	8570/16-407	2,350	
		600 - 690	schwarz	50/60	5	8570/16-405	2,350	
	 06555E00 5 P (3 P + N + 1/2)	200/346 - 240/415	rot	50/60	6	8570/16-506	2,450	
		277/480 - 288/500	schwarz	50/60	7	8570/16-507	2,450	
		347/600 - 400/690	schwarz	50/60	5	8570/16-505	2,450	
	 10666E00	 06556E00 4 P (3 P + 1/2)	380 - 415	rot	50/60	6	8571/16-406	3,100
			480 - 500	schwarz	50/60	7	8571/16-407	3,100
600 - 690			schwarz	50/60	5	8571/16-405	3,100	
 06555E00 5 P (3 P + N + 1/2)		200/346 - 240/415	rot	50/60	6	8571/16-506	3,350	
		277/480 - 288/500	schwarz	50/60	7	8571/16-507	3,350	
		347/600 - 400/690	schwarz	50/60	5	8571/16-505	3,350	
Hinweis	Weitere Spannungen und Frequenzen auf Anfrage							

Maßzeichnungen (alle Maße in mm) - Änderungen vorbehalten

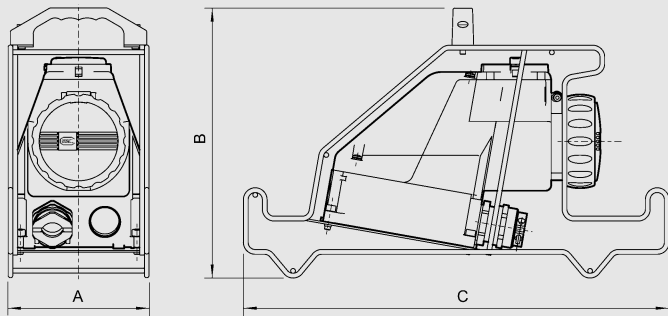

Typ	A	B	C
8570/16 (16 A)	149	249	415
8571/16 (32 A)	149	284	450

857./16-... Kupplungsdose

Änderungen der technischen Daten, Maße, Gewichte, Konstruktionen und der Liefermöglichkeiten bleiben vorbehalten. Die Abbildungen sind unverbindlich.

