

Leistungsschalter für den Motorschutz

Reihe 8527/2

STAHL

www.stahl.de



02966E00

- > Zum Schutz von Ex e und Ex d Motoren
- > Leitungs- und Anlagenschutz
- > Thermischer Überstromauslöser, einstellbar, phasenausfallempfindlich
- > Elektromagnetischer Schnellauslöser
- > Robuste Gehäuse aus glasfaserverstärktem Polyesterharz
- > Optional möglich mit
 - Unterspannungsauslöser
 - Spannungsauslöser
 - Strommesser
 - Hilfsstromschalter



Die Leistungsschalter für den Motorschutz der Reihe 8527 werden dort eingesetzt wo besonders hohe Kurzschlussströme zu beherrschen sind und dienen sowohl zum Schutz von Ex e als auch Ex d Motoren. Sie sind geeignet zum Leitungs- und Anlagenschutz und können bei 400 V praktisch ohne Vorsicherung betrieben werden.

Die Schalter werden über Drehgriffe betätigt, die neben dem sicheren Schalten auch eine eindeutige Identifikation der Schalterstellung erlauben.

Zone	ATEX / IECEx					
	0	1	2	20	21	22
Einsetzbar in		x	x		x	x

E7

WebCode 8527A

Leistungsschalter für den Motorschutz

Reihe 8527/2

Auswahltabelle

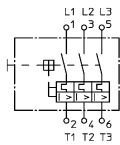
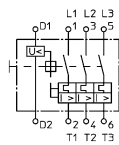
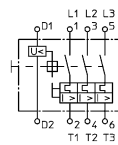
Ausführung			ohne Zubehör	mit Unter- spannungsauslöser	mit Unter- spannungsauslöser
	Stromeinstell- bereich	Hilfs- kontakte	ohne Strommesser Bestellnummer	ohne Strommesser Bestellnummer	mit Strommesser Bestellnummer
Leistungsschalter für den Motorschutz Reihe 8527	0,1 ... 0,16 A	ohne			
		1 Ö + 1 S	8527/21-01-0001	8527/21-01-10.1	
	0,16 ... 0,25 A	ohne	8527/22-01-0201	8527/22-01-12.1	
		1 Ö + 1 S	8527/21-02-0001	8527/21-02-10.1	
	0,25 ... 0,4 A	ohne	8527/22-02-0201	8527/22-02-12.1	
		1 Ö + 1 S	8527/21-03-0001	8527/21-03-10.1	
	0,4 ... 0,63 A	ohne	8527/22-03-0201	8527/22-03-12.1	
		1 Ö + 1 S	8527/21-04-0001	8527/21-04-10.1	
	0,63 ... 1 A	ohne	8527/22-04-0201	8527/22-04-12.1	8527/26-04-1291
		1 Ö + 1 S	8527/21-05-0001	8527/21-05-10.1	
	1 ... 1,6 A	ohne	8527/22-05-0201	8527/22-05-12.1	8527/26-05-1291
		1 Ö + 1 S	8527/21-06-0001	8527/21-06-10.1	
	1,6 ... 2,5 A	ohne	8527/22-06-0201	8527/22-06-12.1	8527/26-06-1291
		1 Ö + 1 S	8527/21-07-0001	8527/21-07-10.1	
	2,5 ... 4 A	ohne	8527/22-07-0201	8527/22-07-12.1	8527/26-07-1291
		1 Ö + 1 S	8527/21-08-0001	8527/21-08-10.1	
	4 ... 6,3 A	ohne	8527/22-08-0201	8527/22-08-12.1	8527/26-08-1291
		1 Ö + 1 S	8527/21-09-0001	8527/21-09-10.1	
	6,3 ... 9 A	ohne	8527/22-09-0201	8527/22-09-12.1	8527/26-09-1291
		1 Ö + 1 S	8527/21-10-0001	8527/21-10-10.1	
9 ... 12,5 A	ohne	8527/22-10-0201	8527/22-10-12.1	8527/26-10-1291	
	1 Ö + 1 S	8527/21-11-0001	8527/21-11-10.1		
12,5 ... 16 A	ohne	8527/22-11-0201	8527/22-11-12.1	8527/26-11-1291	
	1 Ö + 1 S	8527/21-12-0001	8527/21-12-10.1		
16 ... 20 A	ohne	8527/22-12-0201	8527/22-12-12.1		
	1 Ö + 1 S	8527/23-13-0002	8527/23-13-10.2		
20 ... 22,5 A	ohne	8527/24-13-0202	8527/24-13-12.2		
	1 Ö + 1 S	8527/23-14-0002	8527/23-14-10.2		
		8527/24-14-0202	8527/24-14-12.2		

Bestellnummerergänzung

Bemessungsbetriebsspannung für Zusatzrüstung, Unterspannungsauslöser AC	40 V, 50 Hz	8527 / 3.
	60 V, 50 Hz	8527 / 4.
	110 V, 50 Hz	8527 / 5.
	230 V, 50 Hz	8527 / 6.
	400 V, 50 Hz	8527 / 7.
	415 V, 50 Hz	8527 / 8.
	500 V, 50 Hz	8527 / 9.

Explosionsschutz

Kennzeichnung

Leistungsschalter für den Motorschutz

Reihe 8527/2



Explosionsschutz

IECEX				
Gasexplosionsschutz	Ex de IIC T*			
Staubexplosionsschutz	Ex tD A21 IP65 T** (siehe Typ 8146/5)			
Europa (ATEX)				
Gasexplosionsschutz	⊕ II 2 G Ex de IIC T*			
Staubexplosionsschutz	⊕ II 2 D Ex tD A21 IP65 T** (siehe Typ 8146/5)			
Typ	Einstellbereich	T*	T**	
8527/21	0,1 ... 0,25 A	T6	80 °C	
8527/22	0,25 ... 12,5 A	T5	95 °C	
	12,5 ... 16 A	T4	130 °C	
8527/23	0,1 ... 12,5 A	T6	80 °C	
8527/24	16 ... 22,5 A	T5	95 °C	

Bescheinigungen

IECEX	
Gasexplosionsschutz	IECEX BVS 08.0047
Staubexplosionsschutz	IECEX PTB 06.0090 (siehe Typ 8146/5)
Europa (ATEX)	
Gasexplosionsschutz	DMT 02 ATEX E 026
Staubexplosionsschutz	PTB 01 ATEX 1024 (siehe Typ 8146/5)
Weitere Bescheinigungen	Kanada (CSA), Russland (CTB), Weißrussland (Gospromnadzor), Kasachstan (JSC)

Technische Daten

Mechanische Daten

Schutzart	IP66
Gehäusematerial	Polyesterharz, glasfaserverstärkt, dunkelgrau, ähnlich RAL 7024, Oberflächenwiderstand $\leq 10^9 \Omega$; Schlagfestigkeit $\geq 7 \text{ J}$, schwer entflammbar, selbstverlöschend nach IEC-92-1, UL 94, ASTM D 635-77

Montage / Installation

Einbaulage	beliebig				
Leitungseinführungen	beliebig				
Standard	Typ	Zusatz-ausrüstung ¹⁾	8161 Verschraubungen M25 x 1,5 M32 x 1,5	8290 Verschlussstopfen M25 x 1,5	
Sonder Anschluss	8527/21	ohne mit	2 3	- -	
	8527/22	ohne	2	-	
		mit	3	-	
	8527/23; 8527/24	ohne	-	2	1
		mit	1	2	-
	8527/25; 8527/26	0,1 ... 12,5 A	ohne	2	1
			mit	3	-
		12,5 ... 22,5 A	ohne mit	- 1	2 2
	M25 x 1,5 für Kabel $\varnothing 7 \dots 17 \text{ mm}$ M32 x 1,5 für Kabel $\varnothing 13 \dots 21 \text{ mm}$				
	¹⁾ Zusatzausrüstung: Hilfskontakte, Unterspannungsauslöser, Arbeitsstromauslöser auf Anfrage				
Anschluss	8527/21	direkt auf die Einbaugeräte			
	8527/22	Hauptkontakt	1,5 ... 6 mm ² feindrätig 1,5 ... 10 mm ² eindrätig		
		Hilfskontakt	0,75 ... 1,5 mm ² feindrätig 0,75 ... 2,5 mm ² eindrätig		
	8527/23 8527/24 8527/25 8527/26	auf Reihenklemmen	0,5 ... 6 mm ² feindrätig 0,5 ... 10 mm ² eindrätig		
Bitte beachten: Kabeldurchmesser und Klemmenbereich der Leitungseinführung vergleichen					

Schalteinsetz

Elektrische Daten	
Bemessungsbetriebsspannung	max. 690 V AC, 50 / 60 Hz
Bemessungs-betriebsstrom	0,1 ... 22,5 A

E7

Leistungsschalter für den Motorschutz

Reihe 8527/2

Technische Daten

Schaltvermögen	abhängig vom gewählten Einstellbereich (AC)			
	230 V	400 V	500 V	690 V
	7,0 kW	12,0 kW	16 kW	22 kW
mechanisch	10 ⁵ Schaltspiele			
Hauptkontakte	3-polig			
Kurzschlusschutz	Sicherung			
	gG (A)	I _k (A)		
	20	≥ 300		
	25	≥ 400		
	35	≥ 650		
Thermischer Überstromauslöser	abhängig vom Einstellbereich des Schalters, einstellbar am Schalter			
	siehe Auslösekennlinie			
Elektromagnetischer Schnellauslöser	Strombereiche	Ansprechwert ab Werk eingestellt		
	0,16 ... 0,63 A	7,5 ... 12,0 I _n		
	1,0 ... 2,5 A	9,0 ... 14,0 I _n		
	2,5 ... 4,0 A	10,0 ... 15,0 I _n		
	4,0 ... 6,3 A	10,0 ... 15,0 I _n		
	9,0 ... 22,5 A	12,5 ... 17,5 I _n		
Umgebungsbedingungen	- 20 ... + 40 °C			
Umgebungstemperaturbereich				
Mechanische Daten	Bezeichnung: 0 - I; in 0-Stellung 3fach abschließbar durch Vorhängeschlösser			
Schaltergriff	Farbe: Standard: Griff schwarz, Schutzkragen schwarz Sonder: Griff rot, Schutzkragen gelb (für NOT-AUS-Funktion)			
Hilfskontakte				
Geräte-Ausführung				
Hilfskontakte	wahlweise: ohne; 1 Öffner + 1 Schließer; 2 Öffner + 2 Schließer			
Elektrische Daten				
Bemessungs- betriebsspannung U _e	max. 500 V AC			
Bemessungsbetriebsstrom	AC-15: 24 V / 2,5 A; 230 V / 2 A; 400 V / 1 A DC-13: 24 V / 2,5 A; 60 V / 2,5 A; 110 V / 0,6 A; 220 V / 0,25 A			
Unterspannungsauslöser				
Elektrische Daten				
Funktion	bei Spannungsunterbrechung löst der Leistungsschalter aus; dadurch wird der ungewollte Wiederanlauf, z.B. eines Motors, verhindert			
Anzug	≥ 0,85 x U _c			
Abfall	0,7 ... 0,35 x U _c			
Leistungsaufnahme				
Anziehen	0,9 VA			
Halten	0,9 VA			
Spannungsauslöser (Arbeitsstromauslöser)				
Elektrische Daten				
Funktion	dient zum Fernauslösen des Leistungsschalters; Fernauslösung durch Anlegen der Betätigungsspannung			
Anzug	≥ 0,85 x U _c			
Relative Einschaltdauer	schaltet sich durch integrierten Kontakt selbst ab			
Leistungsaufnahme				
Anziehen	24 ... 60 V: 14,4 ... 90 VA; 110 ... 240 V: 13 ... 61 VA; 220 ... 415 V: 17,6 ... 62,3 VA			
Halten	schaltet sich durch integrierten Kontakt selbst ab			
Strommesser				
Geräte-Ausführung				
Ausführung	Typ 8405; Frontabmessungen 64 x 64 mm			
Elektrische Daten				
Messwerk	Dreheisenmesswerk; Klasse 2,5; direktmessend; Überlastskala 1:2			
Messbereich	abhängig vom Einstellbereich des Schalters			
Überlastbereich	2 x I _e 25 s; 50 x I _e 1 s			

Leistungsschalter für den Motorschutz

Reihe 8527/2



Einstellbereich des Motorschutzschalters A ... A	Auslösezeit der Motorschutzschalter beim					
	3	4	5	6	7,2	8
	fachen des Einstellstromes, 3-polig vom kalten Zustand aus.					
	s	s	s	s	s	s
0,1 ... 0,16	15,0	9,0	6,5	4,8	3,7	3,2
0,16 ... 0,25	16,0	10,0	6,8	5,2	4,0	3,6
0,25 ... 0,4	16,0	9,7	6,5	5,0	3,8	3,3
0,4 ... 0,63	17,0	10,2	7,3	5,7	4,4	3,9
0,63 ... 1,0	17,5	10,2	7,2	5,5	4,2	3,8
1,0 ... 1,6	17,0	10,0	7,1	5,6	4,4	4,0
1,6 ... 2,5	18,0	10,3	7,5	5,9	4,7	4,2
2,5 ... 4,0	18,4	11,5	8,1	6,4	5,0	4,6
4,0 ... 6,3	19,0	12,0	8,5	6,7	5,3	4,9
6,3 ... 9,0	18,2	11,5	7,9	6,0	4,5	3,8
9,0 ... 12,5	19,0	11,5	8,0	6,0	4,6	4,0
12,5 ... 16,0	19,5	11,5	7,5	5,4	4,0	3,3
16,0 ... 20,0	20,0	11,5	7,8	5,7	4,2	3,5
20,0 ... 22,5	20,0	10,4	7,0	5,0	3,7	3,2

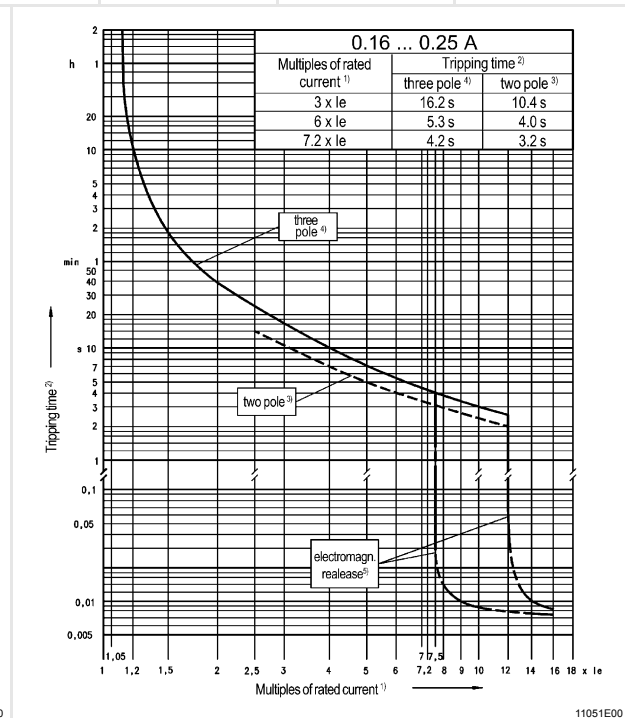
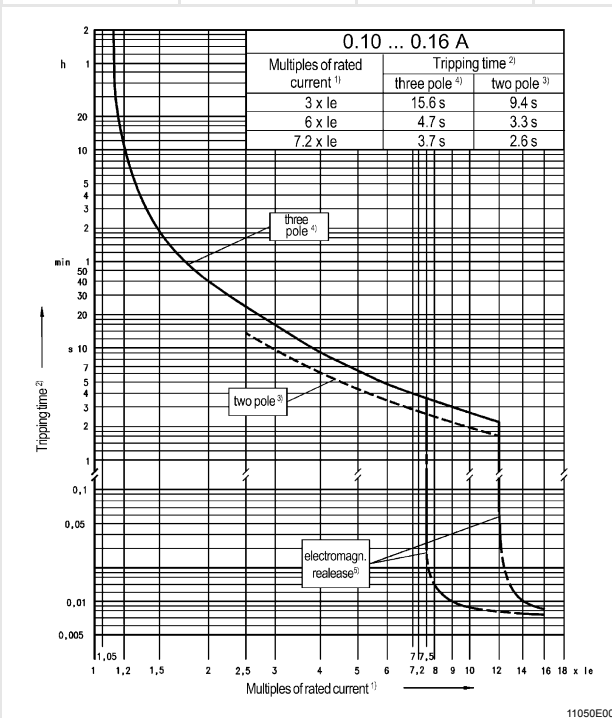

- 1) Vielfaches vom Bemessungsbetriebsstrom
- 2) Auslösezeit
- 3) 2-polig
- 4) 3-polig
- 5) Elektromagnetische Auslösung

E7

Leistungsschalter für den Motorschutz

Reihe 8527/2

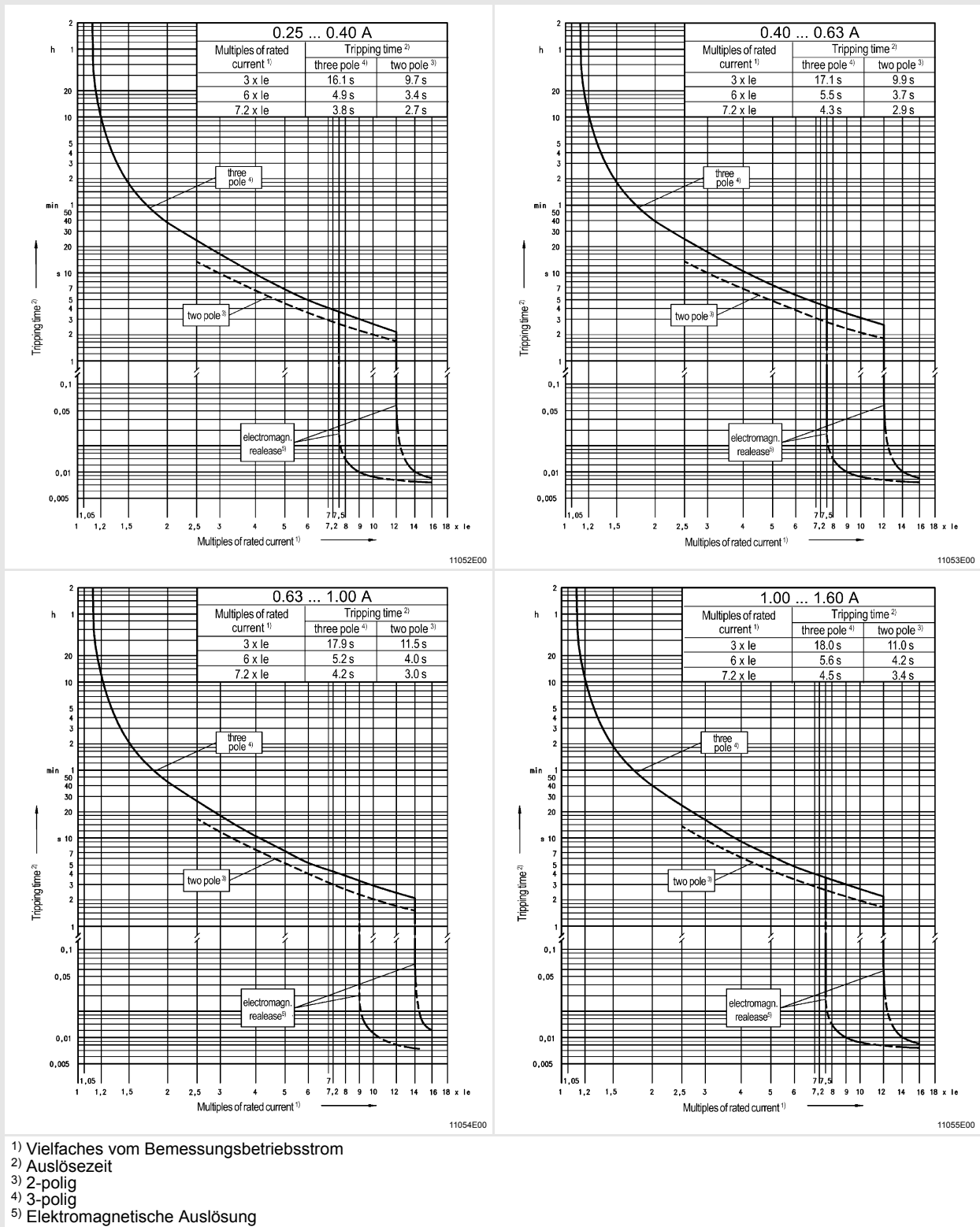

Leistungsschalter für den Motorschutz

Reihe 8527/2

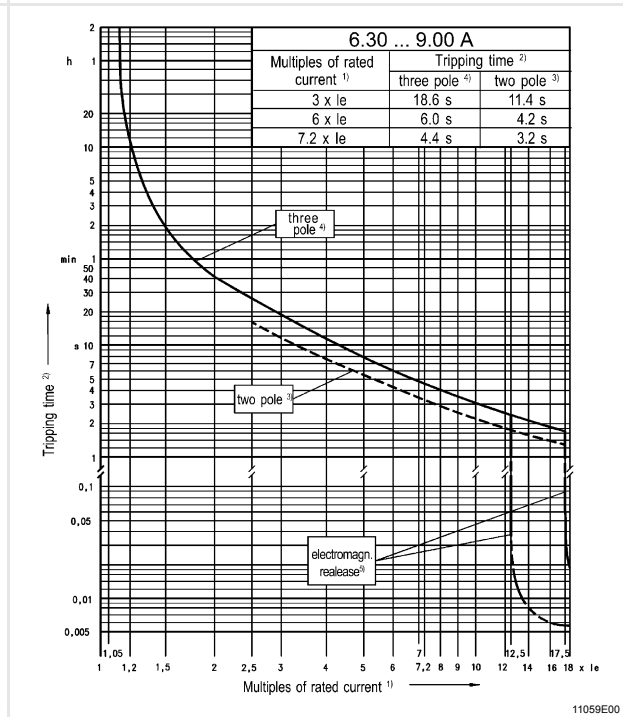
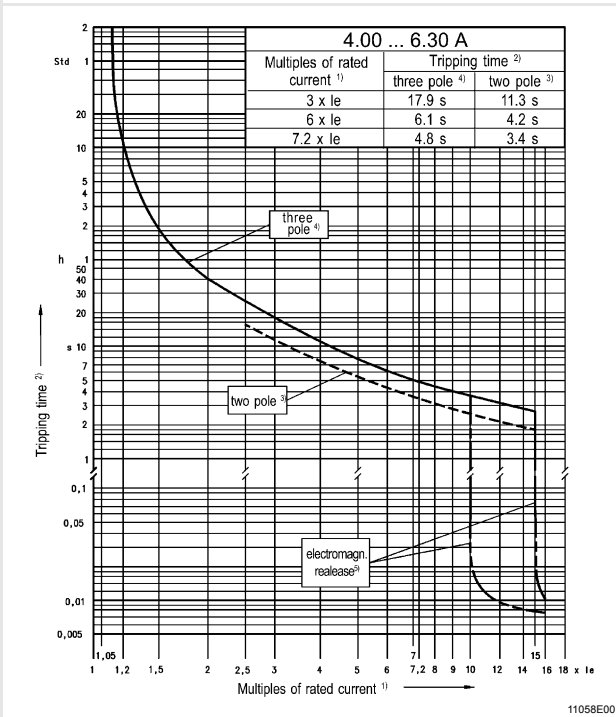
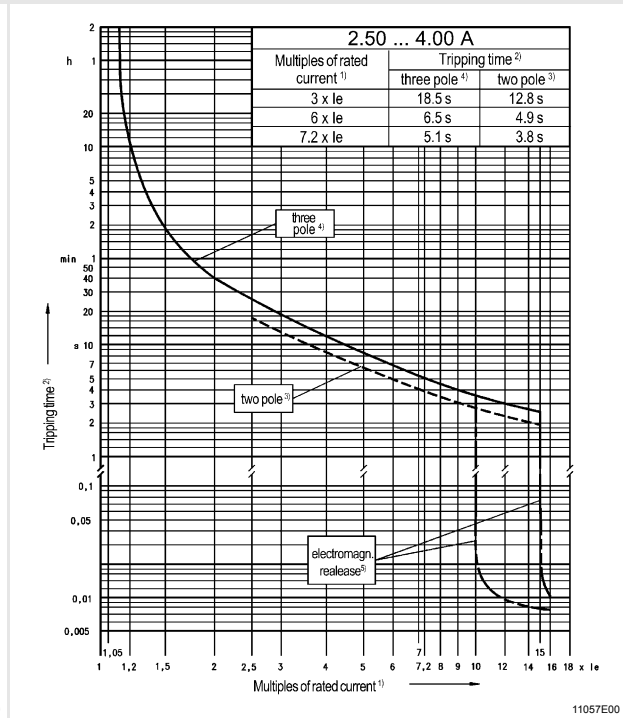
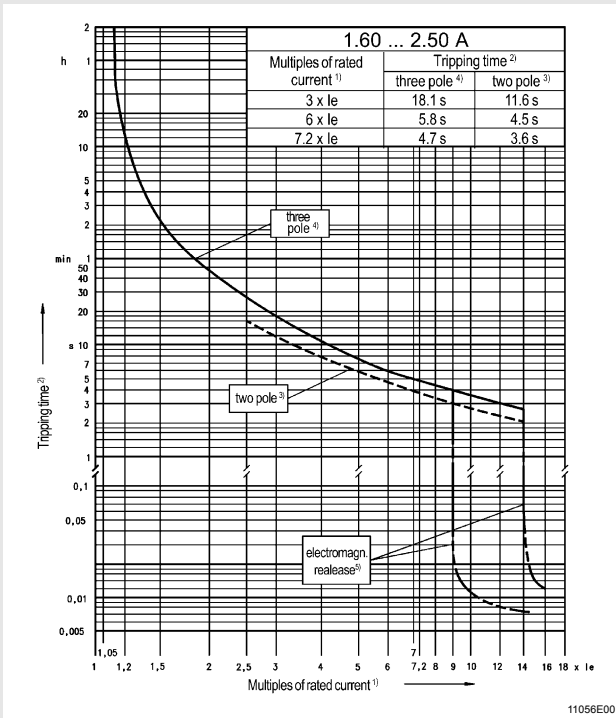

- 1) Vielfaches vom Bemessungsbetriebsstrom
- 2) Auslösezeit
- 3) 2-polig
- 4) 3-polig
- 5) Elektromagnetische Auslösung

E7

Leistungsschalter für den Motorschutz Reihe 8527/2

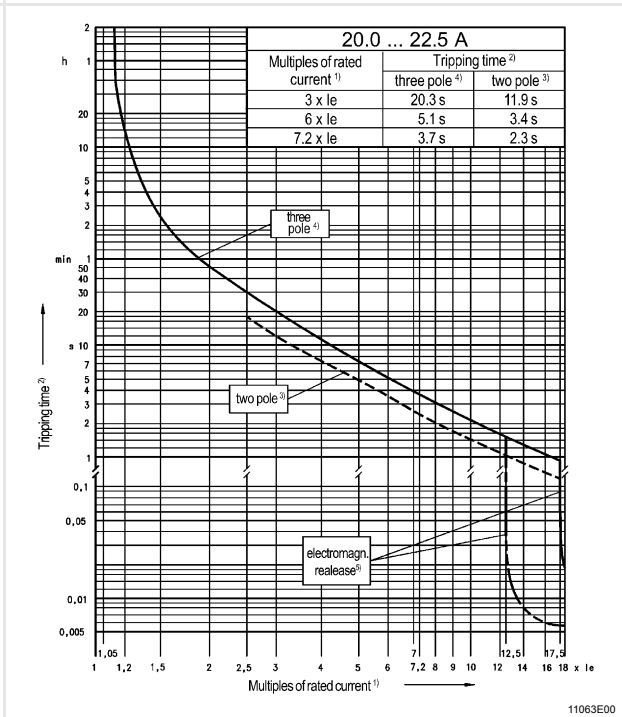
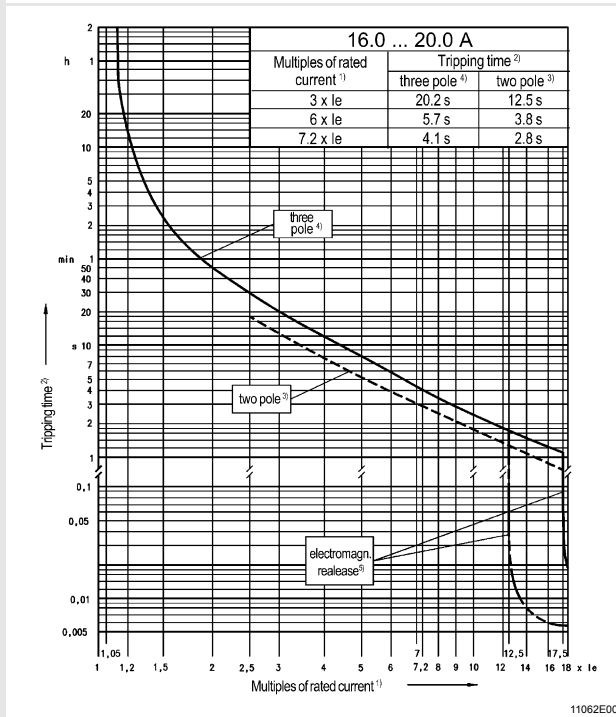
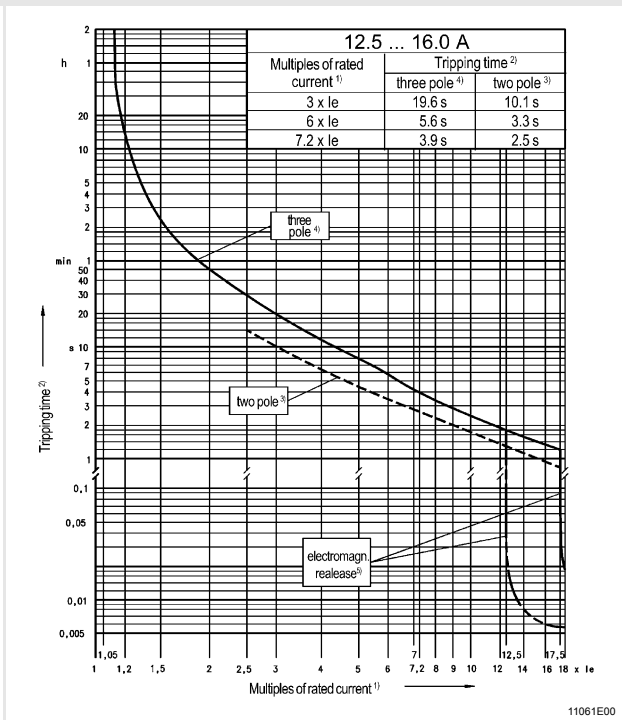
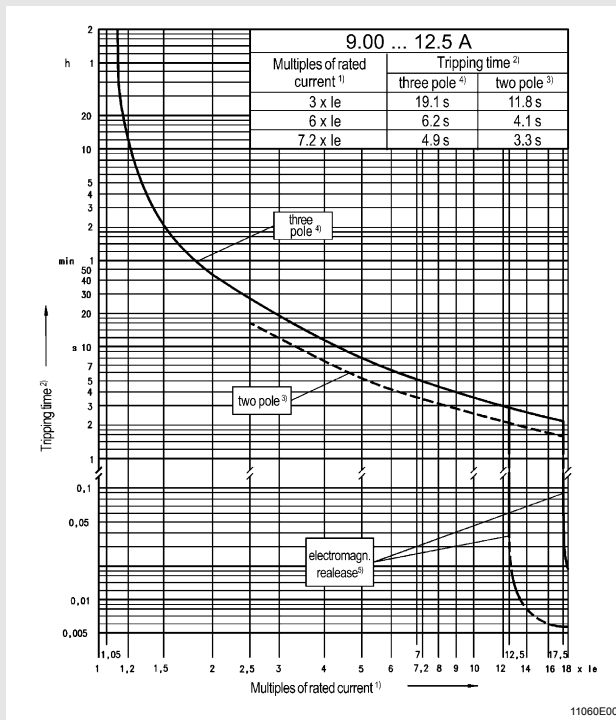

- 1) Vielfaches vom Bemessungsbetriebsstrom
- 2) Auslösezeit
- 3) 2-polig
- 4) 3-polig
- 5) Elektromagnetische Auslösung

Leistungsschalter für den Motorschutz

Reihe 8527/2

Maßzeichnungen (alle Maße in mm) - Änderungen vorbehalten

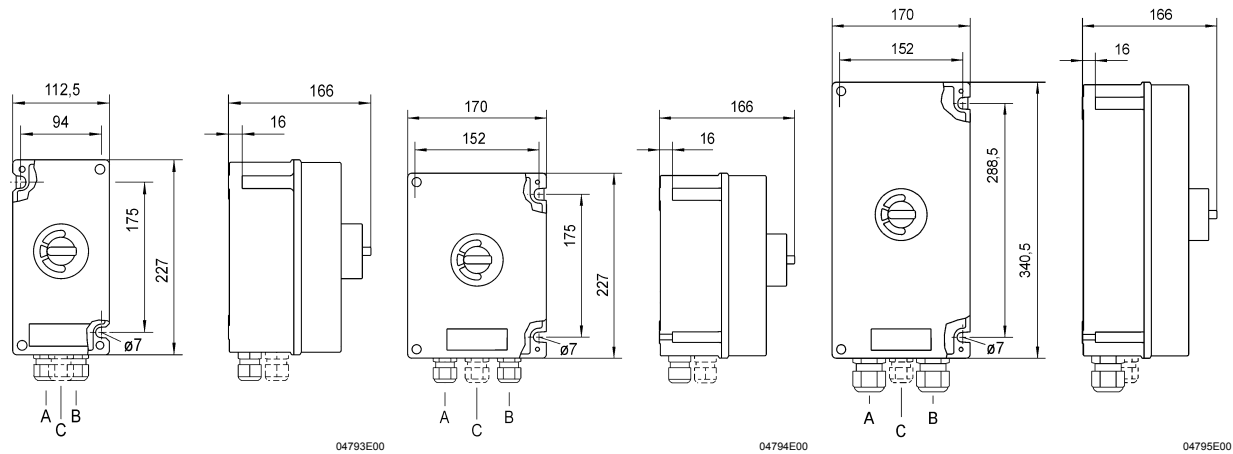

8527/21

8527/22

8527/23; 8527/24

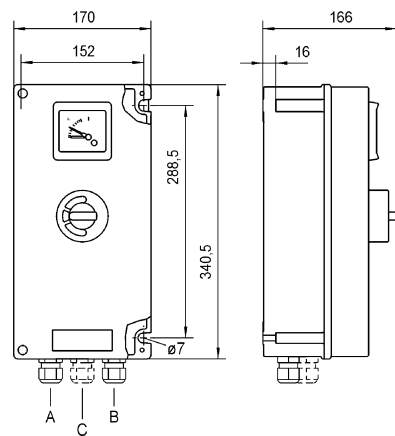

8527/25; 8527/26

Leitungseinführungen

Typ	Zusatz-ausrüstung	Verschraubungen 8161		Verschlussstopfen 8290
		M25 x 1,5	M32 x 1,5	
8527/21	ohne mit	A + B A, B, C	-- --	C --
8527/22	ohne mit	A + B A, B, C	-- --	C --
8527/23; 8527/24	ohne mit	-- C	A + B A + B	C --
8527/25; 8527/26 0,1 ... 12,5 A	ohne mit	A + B A, B, C	-- --	C --
	12,5 ... 22,5 A	ohne mit	-- C	A + B A + B

Änderungen der technischen Daten, Maße, Gewichte, Konstruktionen und der Liefermöglichkeiten bleiben vorbehalten. Die Abbildungen sind unverbindlich.